

部品分解図

SP-7201

6mmコレット
90°アングルダイグラインダー

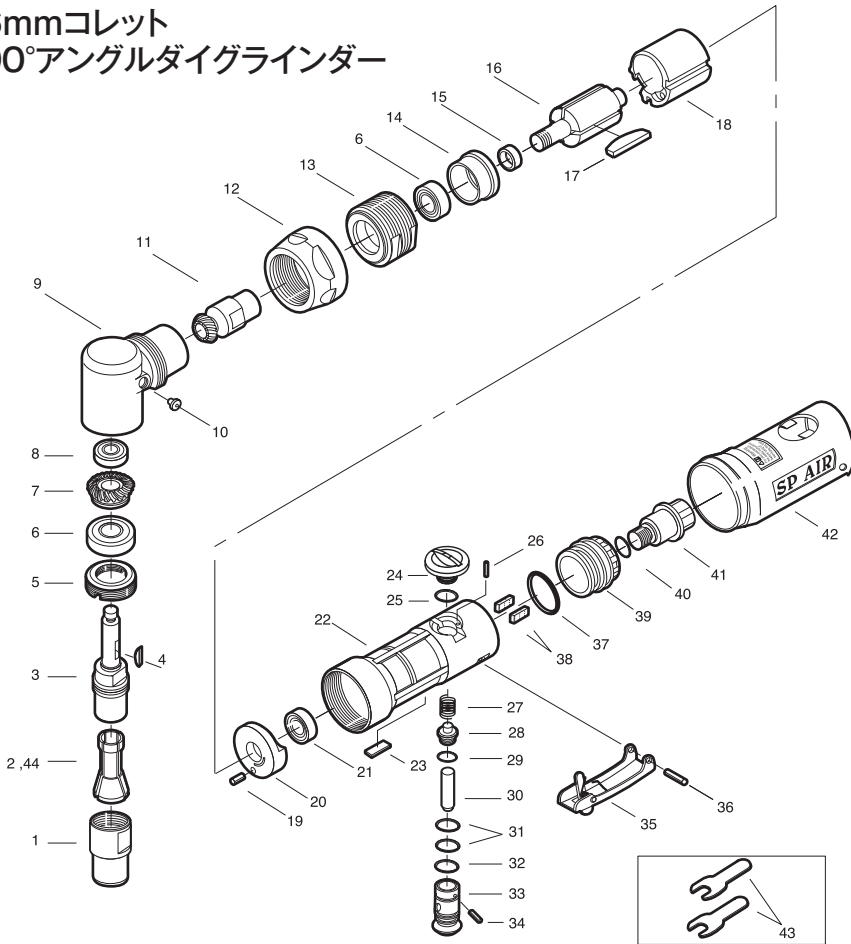

パーツリスト

番号	パーツNo.	名称	個数
1	7201-01	コレットナット	1
2	7201-02	コレット(6mm)	(1)
3	7201-03	スピンドル	1
4	7201-04	キー	1
5	7201-05	クランプナット	1
6	7201-06	ボールベアリング	2
7	7201-07	スピンドルギヤ	1
8	7201-08	ボールベアリング	1
9	7201-09	アングルヘッドハウジング	1
10	7201-10	グリスフィティング	1
11	7201-11	ピニオン	1
12	7201-12	カップリングナット	1
13	7201-13	ロックリング	1
14	7201-14	フロントエンドプレート	1
15	7201-15	ベアリングスペーサー	1
16	7201-16	ローター	1
17	7201-17	ローターブレード	4
18	7201-18	シリンダー	1
19	7201-19	スプリングピン	1
20	7201-20	リヤエンドプレート	1
21	7201-21	ボールベアリング	1
22	7201-22	モーターハウジング	1
23	7201-23	レバープレート	1
24	7201-24	レギュレーターダイヤル	1
25	7201-25	オーリング	1
26	7201-26	スプリングピン	1
27	7201-27	バルブスプリング	1
28	7201-28	バルブ	1
29	7201-29	オーリング	1
30	7201-30	バルブシャフト	1
31	7201-31	オーリング	1
32	7201-32	オーリング	1
33	7201-33	エアレギュレーター	1
34	7201-34	スプリングピン	1
35	7201-35	セーフティレバー	1
36	7201-36	スプリングピン	1
37	7201-37	オーリング	1
38	7201-38	スポンジ	2
39	7201-39	エキゾーストスリーブ	1
40	7201-40	オーリング	1
41	7201-41	スイベルインレットブッシング	1
42	7201-42	ハウジングカバー	1
43	7201-43	スパナレンチセット	1
44	7201-44	オプション コレット(3mm)	(1)

改良のため、仕様を変更する場合があります。

ご使用方法 SP-7201

1. カップリングのネジ部にシールテープをエア漏れのないように、エア取入口にしっかりと巻き付けて下さい。

2. 作動前にエア取入口より、スピンドル油がタービンオイルを数滴入れて、軽く空回し運転を行い可動部分に油をなじませて下さい。

3. 給油が終わったら、いったんエアホースを取り外し、付属の2本のスパナセットでコレットを固定し、先端工具をしっかりと取り付けて下さい。

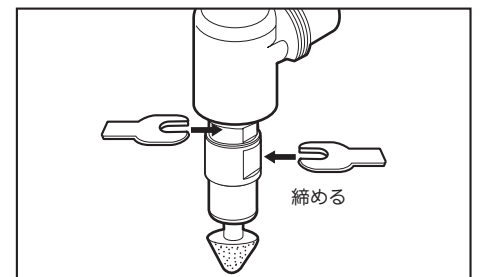
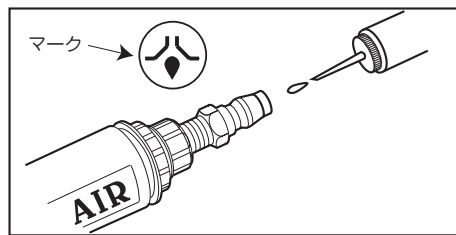
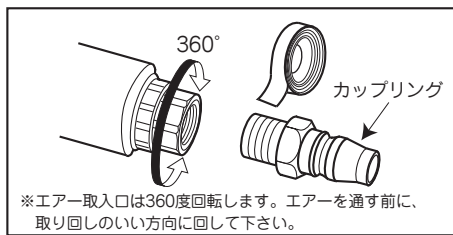

4. エアレギュレーターダイヤルは右回しが“早い”左回しが“遅い”です。作業に応じて調節して下さい。

5. スロットルレバーは安全ストッパーです。安全ストッパーを押し解除してから、レバーを引いて作動して下さい。レバーを離すと、自動的にロックします。

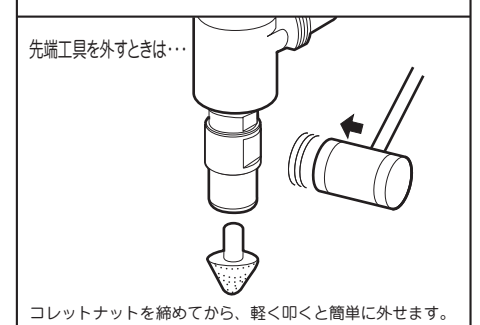
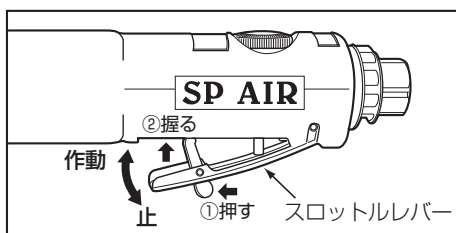
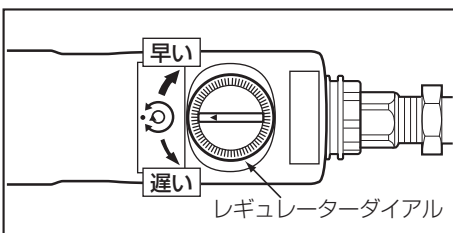

SP-7201 ⚠ 取扱上のご注意

- 絶対に、20,000回転以上で使用しないで下さい。
- コレットに先端工具を正しくしっかりと取り付けて下さい。
- 振動を伴いますので、なるべく連続作業は避け、休憩しながら作業して下さい。

- 絶対にこのツールを改造しての使用はしないで下さい。
- ハウジングカバーは溶解する恐れがありますので絶対に強アルカリ・弱酸性溶剤で拭いて下さい。